

ET-BASE51 V2.0 (AT89C51ED2)

ET-BASE51 V2.0 เป็นบอร์ดไมโครคอนโทรลเลอร์ในตระกูล MCS51 ขนาด 40 Pin ซึ่งเลือกใช้ไมโครคอนโทรลเลอร์ เบอร์ AT89C51ED2 ของ ATMEL เป็น MCU ประจำบอร์ด โดย MCU รุ่นนี้จะบรรจุอยู่ในตัวถังแบบ DIP40 โดย MCU ตัวนี้จะมีจุดเด่น คือ เรื่องของความเร็วในการประมวลผล ซึ่งสามารถทำงานได้ด้วยความเร็วสูงสุด 60MHz ที่ 12 Clock / 1 Machine Cycle นอกจากนี้แล้วยังมีความเพียบพร้อมด้วยอุปกรณ์พื้นฐานต่างๆที่จำเป็นต่อการใช้งาน ไม่ว่าจะเป็นหน่วยความจำสำหรับเก็บข้อมูลแบบ EEPROM ขนาด 2 KByte หรือหน่วยความจำใช้งานแบบ RAM ซึ่งมีมากถึง 1792 Byte ส่วนในด้านของอุปกรณ์ Peripheral นั้นก็นับว่าครบถ้วนเหมาะแก่การนำไปประยุกต์ใช้งานเกี่ยวกับการควบคุมและประมวลผลต่างๆได้เป็นอย่างดี โดยจะมีทั้ง SPI, UART, Watchdog, Timer/Counter, PWM ฯลฯ โดยการออกแบบโครงสร้างของบอร์ดนั้นจะเน้นเรื่องขนาดของบอร์ดให้มีขนาดเล็กเพื่อให้ง่ายต่อการนำไปประยุกต์ใช้งาน และสะดวกต่อการพัฒนาโปรแกรม

คุณสมบัติของบอร์ด

- เลือกใช้ MCU ตระกูล MCS51 เบอร์ AT89C51ED2 ของ ATMEL เป็น MCU ประจำบอร์ด โดยเลือกใช้แหล่งกำเนิดสัญญาณนาฬิกาแบบ Oscillator Module ค่า 29.4912 MHz ซึ่งสามารถกำหนดการทำงานของ MCU ให้ทำงานในโหมดความเร็ว 2 เท่า (X2 Mode) ได้ ทำให้ MCU สามารถประมวลผลด้วยความเร็วสูงสุดที่ 58.9824 MHz โดยคุณสมบัติเด่นๆของ MCU ได้แก่
 - มีหน่วยความจำ Flash สำหรับเขียนโปรแกรมขนาด 64KByte
 - มี EEPROM ขนาด 2KByte สำหรับเก็บข้อมูล และสามารถเขียนซ้ำได้กว่า 1 ล้านครั้ง
 - มีพอร์ต I/O ขนาด 8 บิต จำนวน 4 พอร์ต (P0,P1,P2 และ P3)
 - มี RAM ใช้งาน 1792 Byte เพียงพอต่อการใช้งาน
 - มีวงจรรีจิสเตอร์อนุกรม UART จำนวน 1 พอร์ต และมีวงจรรีจิสเตอร์ SPI จำนวน 1 พอร์ต
 - มีวงจร Timer/Counter ขนาด 16 บิต จำนวน 3 ชุด
 - มีวงจร Watchdog, Power-ON Reset, Capture/Compare ,PWM
- มีพอร์ตสื่อสารอนุกรมแบบ RS232 จำนวน 1 ช่อง สำหรับใช้ในการ Download โปรแกรมให้กับบอร์ด และประยุกต์ใช้งานทั่วไป
- มีขั้วต่อสัญญาณ I/O แบบ TTL แบบ Header ขนาด 2x5 จำนวน 4 ชุด (P0,P1,P2 และ P3)
- มี LED แสดงสถานะแหล่งจ่าย Power และ Self-Test สำหรับใช้ทดสอบการทำงานของบอร์ด
- ใช้แหล่งจ่ายไฟขนาด +5VDC
- ขนาด PCB Size เล็กเพียง 8 x 6 cm.

โครงสร้างบอร์ด ET-BASE51 V2.0 (AT89C51ED2)

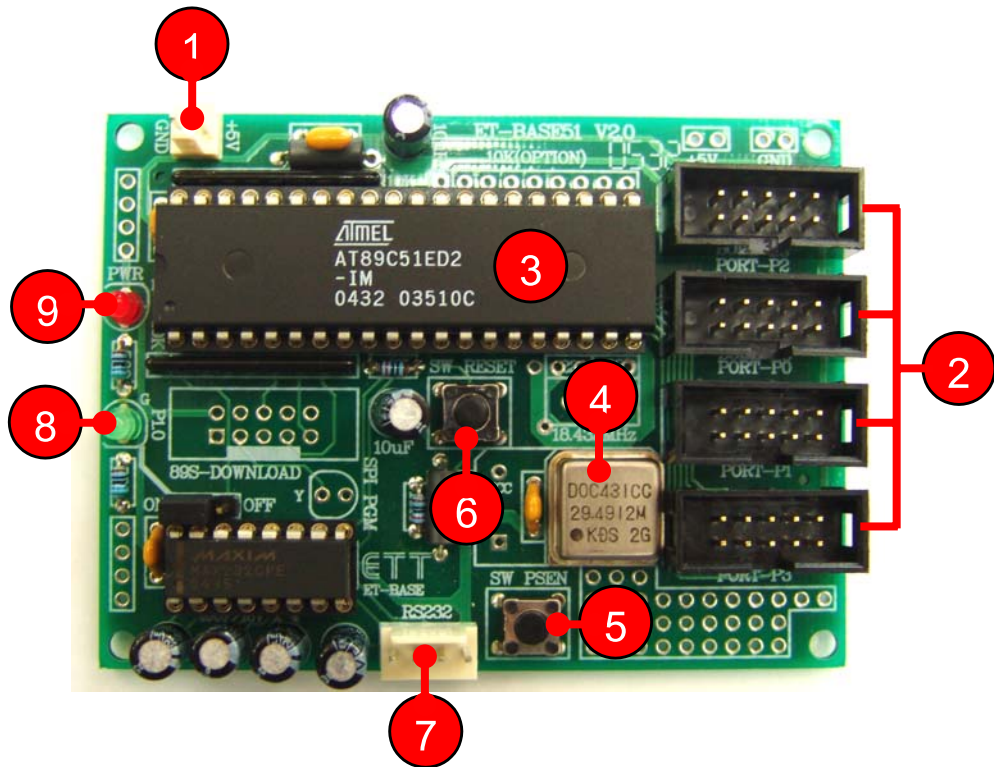

- หมายเลข 1 คือ ขั้วต่อแหล่งจ่ายไฟเลี้ยงวงจรของบอร์ด ใช้กับแหล่งจ่ายไฟตรง +5VDC
- หมายเลข 2 คือ PORT-P2, PORT-P0, PORT-P1 และ PORT-P3 ตามลำดับ
- หมายเลข 3 คือ MCU เบอร์ AT89C51ED2 ซึ่งเป็น MCU ตระกูล MCS51 จาก ATMEL
- หมายเลข 4 คือ Oscillator Module ค่า 29.4912 MHz
- หมายเลข 5 คือ SW PSEN ใช้สำหรับกำหนดสถานะโลจิก "0" ให้ขา PSEN สำหรับใช้ในขั้นตอนของการ Download HEX File ให้กับหน่วยความจำ Flash ของ MCU ในบอร์ด
- หมายเลข 6 คือ SW RESET ใช้สำหรับรีเซ็ตการทำงานของ MCU ภายในบอร์ด
- หมายเลข 7 คือ พอร์ต RS232 หรือ Serial Port สำหรับติดต่อกับอุปกรณ์มาตรฐาน RS232 และใช้เป็น ISP Download Connector สำหรับ Download HEX File ให้กับ MCU ของบอร์ด

RS232



- หมายเลข 8 คือ LED แสดงสถานะของ P1.0 ในกรณีที่เลือก Jumper ไว้ทางด้าน ON เพื่อ Test
- หมายเลข 9 เป็น LED Power สีแดง ใช้แสดงสถานะของแหล่งจ่ายไฟเลี้ยงวงจรของบอร์ด

ข้อต่อสัญญาณต่าง ๆ

สำหรับข้อต่อสัญญาณของพอร์ต I/O จาก MCU นั้น จะถูกออกแบบและจัดเตรียมไว้ผ่านทางข้อต่อแบบ IDE Header ขนาด 2x5 จำนวน 4 ชุด คือ PORT-P0, PORT-P1, PORT-P2 และ PORT-P3 ตามลำดับ โดยที่ข้อต่อสัญญาณแต่ละชุด จะประกอบไปด้วยสัญญาณของ I/O ที่เชื่อมต่อมาจกขาสัญญาณของ MCU โดยตรงทั้งหมด โดยแต่ละพอร์ตจะมีสัญญาณพอร์ตละ 8 บิต ยกเว้น PORT-P3 ซึ่งจะมีเพียง 6 บิต คือ P3.2-P3.7 เท่านั้น ส่วน P3.0 และ P3.1 จะถูกสงวนไว้ใช้งานเป็นขาสัญญาณ RXD และ TXD สำหรับรับส่งข้อมูลของ RS232 ซึ่งสัญญาณทั้ง 2 เส้น (P3.0 และ P3.1) จะถูกเชื่อมต่อผ่านวงจร Line Driver (MAX232) สำหรับแปลงระดับสัญญาณจากระดับลอจิก TTL ของ MCU ให้เป็นสัญญาณแรงดันตามมาตรฐานของ RS232 โดยสัญญาณที่ได้รับการแปลงเป็นแบบ RS232 จะถูกเชื่อมต่อไปรอไว้ที่ข้อต่อแบบ CPA ขนาด 4 PIN (RS232) โดยการจัดเรียงสัญญาณของแต่ละชุด จะเป็นดังรูป

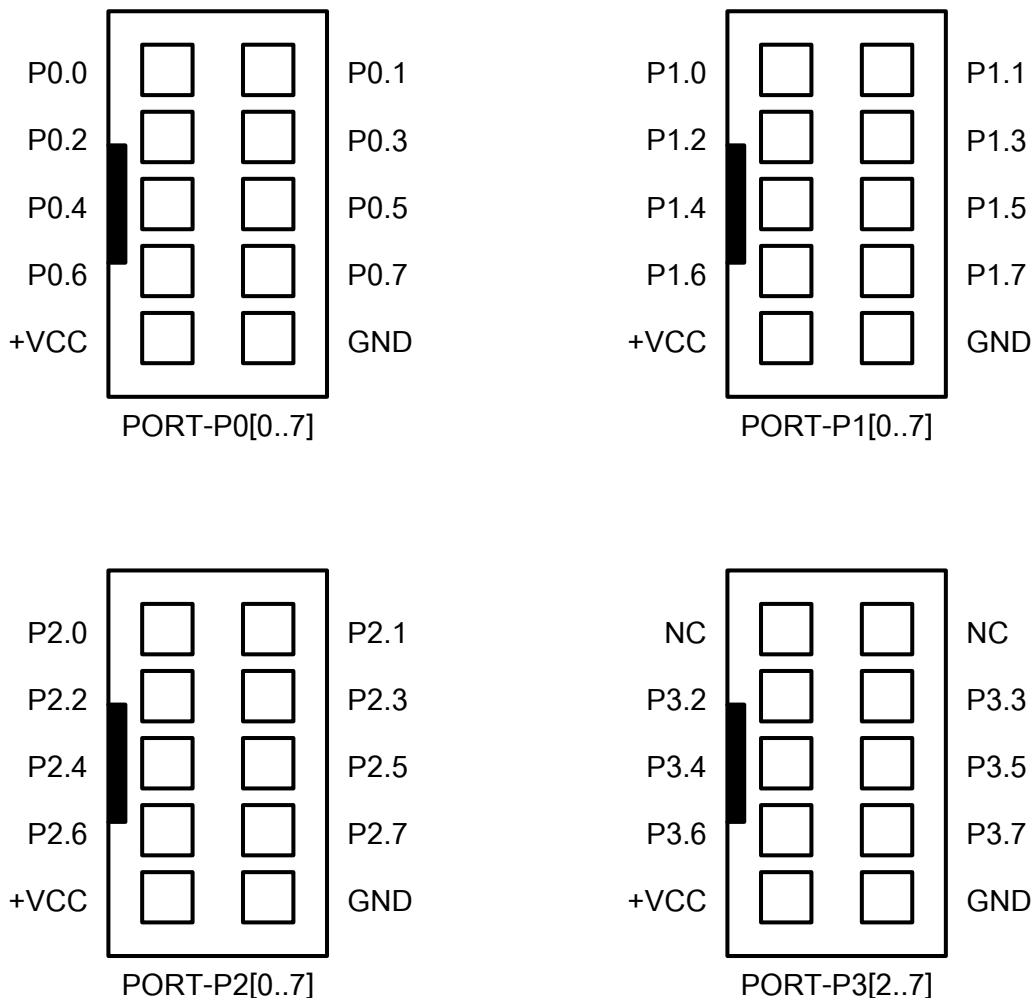

รูปแสดง การจัดเรียงสัญญาณของพอร์ต I/O ต่าง ๆ ของบอร์ด ET-BASE51 V2.0

การ Download Hex file ให้กับ MCU ของบอร์ด

การ Download Hex File ให้กับหน่วยความจำ Flash ของ MCU ในบอร์ดนั้น จะใช้โปรแกรมชื่อ “FLIP” ของ ATMEL ซึ่งจะติดต่อกับ MCU ผ่าน Serial Port ของคอมพิวเตอร์ PC โดยโปรแกรมดังกล่าวสามารถดาวน์โหลดได้จาก WWW.ATMEL.COM โดยไม่เสียค่าใช้จ่ายใดๆ แต่สำหรับในกรณีที่ซื้อบอร์ดจาก อีทีที นั้น โปรแกรมดังกล่าวจะจัดเตรียมไว้ให้ในแผ่น CD ROM อยู่แล้ว

โปรแกรม FLIP (Flexible In-system Programmer) เป็นโปรแกรมสำหรับพัฒนาระบบของไมโครคอนโทรลเลอร์ของ ATMEL โดยสามารถใช้สนับสนุนการพัฒนาโปรแกรมของไมโครคอนโทรลเลอร์ตระกูล MCS51 ในกลุ่มที่ใช้การพัฒนาแบบ ISP ซึ่งรวมถึงเบอร์ AT89C51ED2 ด้วย โดยโปรแกรมจะทำงานภายใต้ระบบปฏิบัติการของ Windows9X/Me/NT/2000 และ Windows XP โดยสนับสนุนการเชื่อมต่อกับระบบฮาร์ดแวร์ที่ใช้การเชื่อมต่อแบบ RS232 หรือ CAN หรือ USB ซึ่งวิธีการเชื่อมต่อของโปรแกรม FLIP กับระบบฮาร์ดแวร์ของไมโครคอนโทรลเลอร์นั้น จะขึ้นอยู่กับความสามารถของตัวไมโครคอนโทรลเลอร์ที่จะนำมาทำการพัฒนาว่าสามารถใช้การติดต่อสื่อสารด้วยวิธีใดได้บ้าง แต่สำหรับไมโครคอนโทรลเลอร์เบอร์ AT89C51ED2 นั้นจะสามารถใช้การเชื่อมต่อผ่านทางพอร์ตอนุกรม RS232 เท่านั้น ไม่สามารถเชื่อมต่อผ่านระบบการสื่อสารของ CAN หรือ USB ได้ โดยโปรแกรม FLIP จะใช้สำหรับ Download ข้อมูลให้กับหน่วยความจำของไมโครคอนโทรลเลอร์ที่ทำงานใน Monitor Mode เพื่อให้ผู้ใช้จัดการกับหน่วยความจำภายในตัว CPU ไม่ว่าจะเป็นการ สั่งลบข้อมูล(Erase) สั่งตรวจสอบข้อมูลในหน่วยความจำ(Blank Check) สั่งโปรแกรมข้อมูลให้กับหน่วยความจำโปรแกรมของ CPU (Program) สั่งเปรียบเทียบข้อมูลจาก Buffer กับหน่วยความจำในตัว CPU (Verify) หรือสั่งอ่านข้อมูลจากหน่วยความจำของ CPU (Read) เป็นต้น โดยในการ Download HEX File จาก PC ให้กับบอร์ดจะใช้กับสาย RS232 แบบ 4 Pin ในการสั่ง Download โปรแกรม ซึ่งสามารถใช้งานได้กับโปรแกรม FLIP ทุกรุ่น แต่ในปัจจุบัน (ตุลาคม 2548) โปรแกรม FLIP ได้รับการปรับปรุงเป็น “FLIP V2.4.4” แล้ว ซึ่งเมื่อต้องการให้โปรแกรม FLIP ติดต่อกับ CPU ใน Monitor Mode ด้วยวิธีการ Download แบบ Manual นั้น จะต้องสั่ง Reset ให้ CPU เข้าทำงานใน Monitor Mode ก่อน จึงจะสามารถสั่งงาน CPU ผ่านทางโปรแกรม FLIP ได้ ซึ่งหลักการสำหรับ Reset ให้ CPU เข้าทำงานใน Monitor Mode จะต้องกำหนดให้ขาสัญญาณ PSEN มีสถานะเป็น “0” ในขณะที่ CPU หลุดพ้นจากสถานะของการ Reset ซึ่งตามปกติแล้วหลังการ Reset ทุกครั้ง CPU จะตรวจสอบสถานะของขาสัญญาณ PSEN ว่าเป็น “0” หรือไม่ถ้าไม่ใช่ก็จะทำงานในโหมดการทำงานปกติ แต่ถ้าใช่ก็จะตรวจสอบสถานะของสัญญาณอื่นๆที่เกี่ยวข้องกับการทำงานใน Monitor Mode ถ้าเงื่อนไขอื่นๆถูกต้องก็จะเข้าทำงานใน Monitor Mode ทั้งนี้ สำหรับบอร์ด รุ่น ET-BASE51 V2.0 (AT89C51ED2) นั้น การที่จะสั่ง Reset ให้ CPU ของ ATMEL เข้าทำงานใน Monitor Mode ด้วยวิธีการแบบ Manual นั้น จะต้องทำตามลำดับขั้นตอนดังต่อไปนี้ (อ้างอิงการใช้งานกับโปรแกรม FLIP Version 2.4.4 เป็นหลัก ถ้าใช้รุ่นที่แตกต่างไปจากนี้ลักษณะโปรแกรมอาจแตกต่างไปจากนี้ได้)

ลำดับขั้นตอนการ Download HEX File ด้วยโปรแกรม FLIP 2.4.4

1. ต่อสายสัญญาณ RS232 จาก Com Port ของเครื่องคอมพิวเตอร์ PC เข้ากับขั้ว RS232 แบบ 4 Pin ของบอร์ด
2. จ่ายไฟเลี้ยงวงจรให้บอร์ด ซึ่งจะสังเกตเห็น LED แสดงสถานะของ PWR สีแดงติดสว่างอยู่
3. สั่ง Run โปรแกรม FLIP V2.4.4 ซึ่งจะได้ผลดังรูป

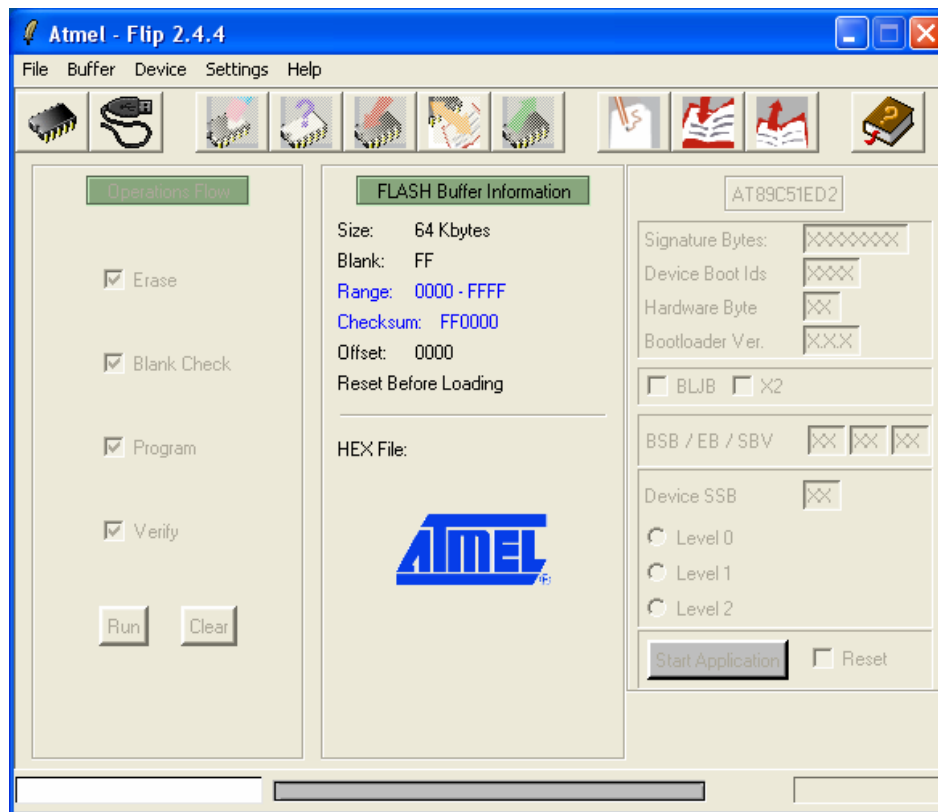

4. สั่งเลือกกำหนดเบอร์ของ MCU ที่ติดตั้งไว้ในบอร์ด โดยเลือก Device → Select ซึ่งต้องเลือกกำหนดให้ตรงกับที่ทำการติดตั้งไว้จริงๆในบอร์ดด้วย ดังตัวอย่าง (AT89C51ED2)

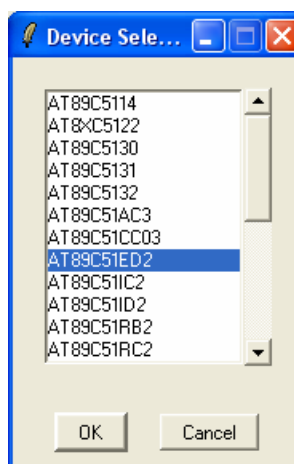

รูปแสดง การเลือกกำหนดเบอร์ CPU ของ ET-BASE51 V2.0 (AT89C51ED2)

5. คลิกเมาส์ที่คำสั่ง Setting → Communication → RS232 จากนั้นเลือกกำหนด Comport ให้ตรงกับที่ต่อสายไว้จริง ดังรูป (ในตัวอย่างใช้ Com1)



6. ทำการรีเซ็ต MCU ให้เข้าทำงานใน Monitor โดยมีลำดับขั้นตอนดังนี้
- กดสวิตช์ PSEN ค้างไว้เพื่อกำหนดสถานะขาสัญญาณ PSEN ให้เป็น "0"
 - กดสวิตช์ RESET เพื่อส่งสัญญาณ RESET ให้กับ CPU โดยสวิตช์ PSEN ต้องกดค้างอยู่เช่นเดิม
 - ปล่อยสวิตช์ RESET เพื่อปล่อยให้ CPU พ้นจากสภาวะการ Reset (สวิตช์ PSEN ยังกดค้างอยู่)
 - ปล่อยสวิตช์ PSEN เป็นลำดับสุดท้าย
7. คลิกเมาส์ที่ปุ่ม Connect เพื่อทำการติดต่อสื่อสารกับ MCU ใน Monitor Mode ซึ่งจะได้ผลดังรูป

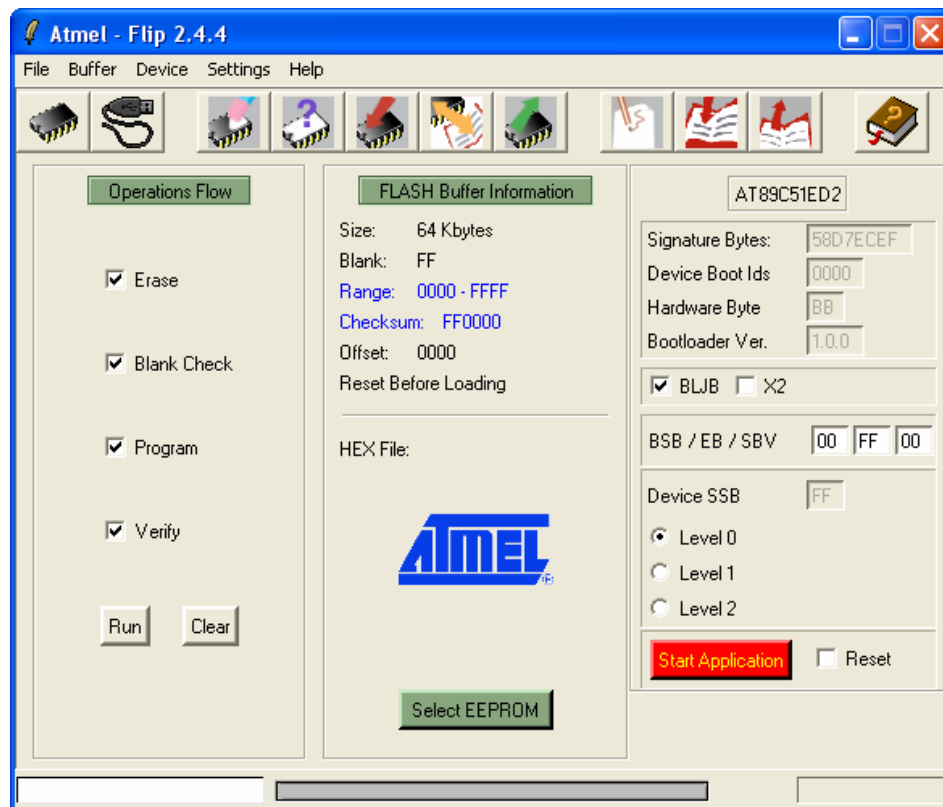

8. สั่งเปิด Hex File ที่ต้องการจะ Download ให้กับ MCU มารอไว้ใน Buffer ของโปรแกรม FLIP โดย
ใช้คำสั่ง “File → Load Hex File...”

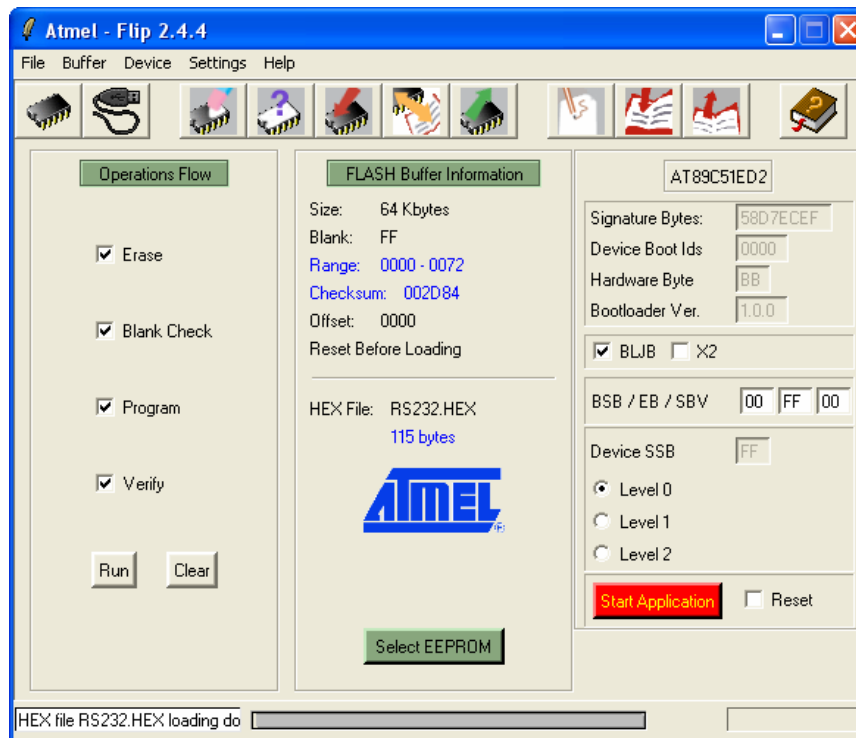

9. คลิกเมาส์ที่หน้าตัวเลือกคำสั่งใน Tab ของ Operation Flow ให้ครบทุกคำสั่ง ซึ่งได้แก่ Erase, Bank Check, Program, Verify จากนั้นคลิกเมาส์ที่ปุ่มคำสั่ง Run และรอจนการทำงานของโปรแกรมเสร็จเรียบร้อยดังรูป

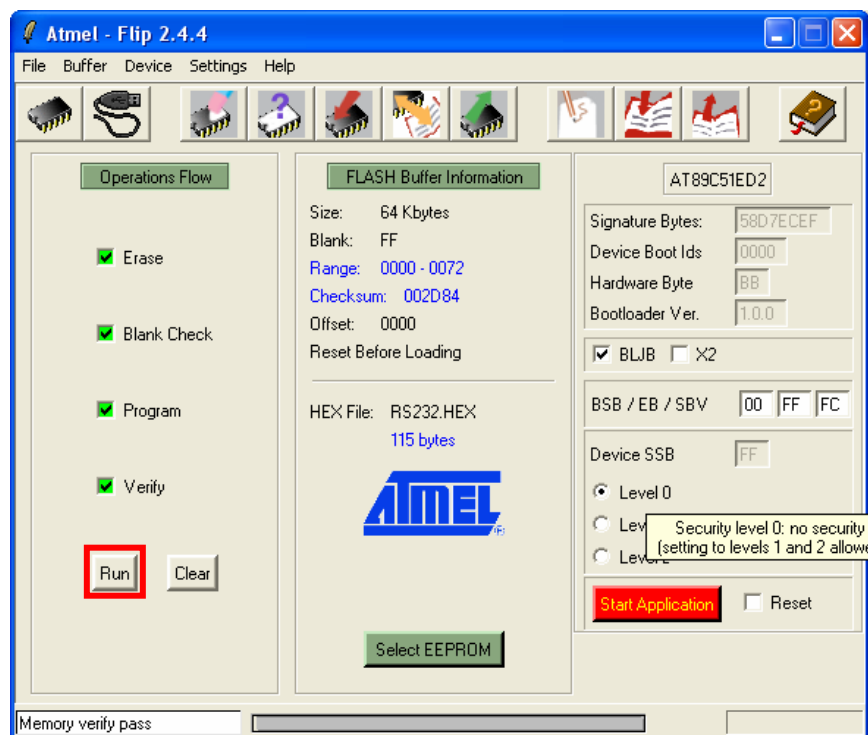

10. ตรวจสอบค่า Device BSB และ SBV ว่ามีค่าเป็น 00 ทั้งหมดแล้วหรือยัง ซึ่งถ้ายังไม่เป็น 00 ให้ทำการแก้ไขค่าให้เป็น 00 โดยคลิกเมาส์ในช่องตัวเลขแล้วพิมพ์ค่า 00 แทนที่ลงไปทั้ง 2 ช่องดังรูป

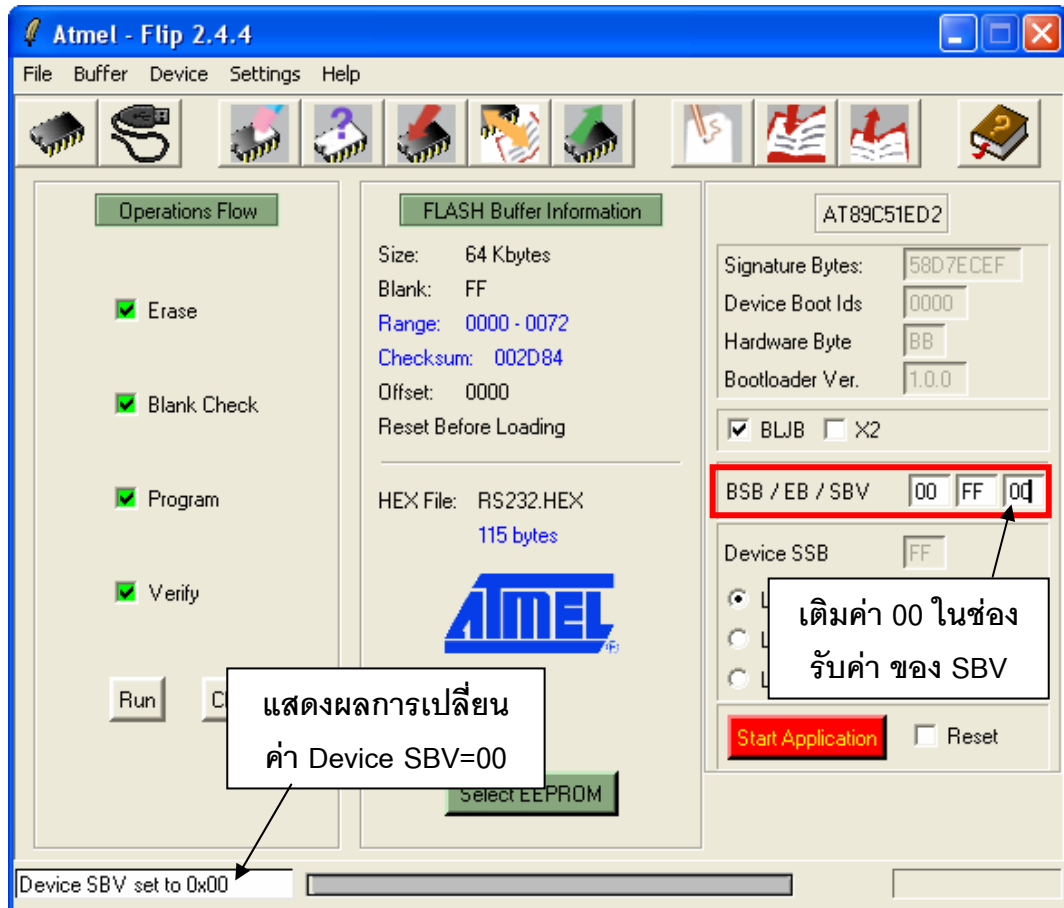

11. ทำการกดสวิทช์ Reset ให้กับบอร์ดเพื่อให้บอร์ดเริ่มต้นทำงานตามโปรแกรมที่ได้ทำการ Download ไปให้ ซึ่งถ้าไม่เกิดความผิดพลาดใดๆจะเห็น MCU เริ่มต้นทำงานทันที

ปัญหาต่างๆในขณะใช้งานโปรแกรม FLIP และแนวทางการแก้ไข

ในบางครั้งเมื่อเรียกใช้คำสั่งต่างๆของโปรแกรม FLIP แล้ว อาจเกิดความผิดพลาดบางประการขึ้น ซึ่งอาจไม่ใช่ปัญหาที่เกิดจากความบกพร่องของระบบฮาร์ดแวร์ แต่อาจเกิดจากการกำหนดพารามิเตอร์บางอย่างในโปรแกรมไม่ถูกต้องหรือข้ามขั้นตอนบางประการไป ซึ่งเมื่อโปรแกรม FLIP ไม่สามารถปฏิบัติตามคำสั่งที่ผู้ใช้งานสั่งไปได้สำเร็จจะแสดงอาการ Error ต่างๆให้ทราบ ซึ่งพอสรุปได้ดังนี้

1. **Time Out Error** เป็นความผิดพลาดที่เกิดจากการที่โปรแกรม FLIP ไม่สามารถทำการสื่อสารกับ CPU ใน Monitor Mode ได้ ซึ่งอาจเกิด หลายสาเหตุ เช่น
 - การต่อสายสัญญาณระหว่างขั้วต่อ RS232 ของบอร์ด ET-BASE51 V2.0 กับขั้วต่อพอร์ตสื่อสารอนุกรม RS232 ของคอมพิวเตอร์ยังไม่เรียบร้อยหรือต่อไม่ตรงกับที่กำหนดตัวเลือกไว้ในโปรแกรม หรือการกำหนดรูปแบบและตัวเลือกต่างๆในการสื่อสารไม่ถูกต้อง เมื่อพบปัญหานี้ให้ลองทำการตรวจสอบค่าต่างๆในการสื่อสารใน “Setting → Preferences.. และ Setting → Communication → RS232”
 - ยังไม่ได้รับเช็คให้ CPU เข้าทำงานใน Monitor Mode รอไว้ก่อนที่จะสั่งงานโปรแกรมในกรณี Download แบบ Manual หรือบอร์ดยังไม่พร้อมทำงาน เช่น ยังไม่ได้จ่ายไฟเลี้ยงให้บอร์ด
 - กำหนดค่า Baudrate เร็วเกินไป ซึ่งในกรณีที่ใช้งานกับเครื่องคอมพิวเตอร์ที่มีความเร็วมาก ๆ นั้น ควรกำหนดค่า Baudrate ในการสื่อสารให้ช้าลง ซึ่งอาจใช้ค่า 19200 หรือ 9600 ก็พอ เพราะถ้ากำหนดให้ความเร็วมากเกินไป เมื่อโปรแกรม FLIP ส่งข้อมูลให้กับ CPU แบบต่อเนื่องนั้น อาจทำให้ CPU ไม่สามารถประมวลผลคำสั่งหรือข้อมูลต่างๆที่ส่งไปให้ทันทีจะทำให้เกิดความผิดพลาดบ่อยครั้งขึ้น
2. **Software Security Bit Set. Cannot access device Data** เป็นความผิดพลาดที่เกิดจากการนำ CPU ที่มีการตั้ง Lock Bit ของ Security Bit ไว้ก่อนแล้ว จึงมาสั่ง Program หรือ Verify หรือ Read ในภายหลังโดยยังไม่ได้ล้างข้อมูลเก่าออกเสียก่อน ซึ่งให้แก้ปัญหาด้วยการล้างข้อมูล (Erase) เสียก่อนแล้วจึงเขียนข้อมูลใหม่อีกครั้งหนึ่ง
3. **The board reply is not correct** เป็นความผิดพลาดที่เกิดจากการสื่อสารข้อมูลระหว่างโปรแกรม FLIP กับ ไมโครคอนโทรลเลอร์ เกิดความผิดพลาดในลักษณะของ Framing Error ขึ้น ซึ่งปัญหาอาจเกิดจากการกำหนดค่า Baudrate ไม่ถูกต้องกับค่าความถี่ของ Crystal ที่ใช้กับบอร์ด
4. **The RS232 port could not be opened** เป็นความผิดพลาดที่เกิดจากโปรแกรม FLIP ไม่สามารถสั่งเปิดการทำงานของพอร์ตสื่อสารอนุกรม RS232 ของเครื่องคอมพิวเตอร์ PC ได้ ซึ่งอาจเกิดจากการกำหนดหมายเลข Comport ในโปรแกรมที่เลือกไว้ไม่มีอยู่จริง หรือมีโปรแกรมอื่นเรียกใช้งาน Comport นั้นค้างอยู่ หรือเรียกใช้งานโปรแกรม FLIP ในขณะที่กำลังสั่งเปิดโปรแกรมอื่นที่มีการใช้งาน Comport

อยู่ด้วย ซึ่งให้ลองปิดโปรแกรม FLIP แล้วสั่งเปิดโปรแกรมใหม่ดู ถ้ายังเกิดปัญหาเดิมอยู่อีกอาจลองตรวจสอบสาเหตุอื่นๆที่เกี่ยวข้องและทำการแก้ไข

5. **Check sum error** เป็นความผิดพลาดที่เกิดจากการที่ CPU รับข้อมูลที่ส่งไปจากคอมพิวเตอร์ PC ไม่ครบถูกต้องทั้งหมด ซึ่งปัญหาอาจเกิดจากการกำหนดความเร็วในการสื่อสาร Baudrate เร็วเกินไป หรือกำหนดไว้ไม่เหมาะสมกับค่าความถี่ Crystal ให้ลองเปลี่ยนค่า Baudrate ให้ช้าลงกว่าเดิม ซึ่งค่าที่เหมาะสมได้แก่ 9600, 19200 และ 38400 แต่ถ้าคอมพิวเตอร์ไม่เร็วมากนักก็อาจกำหนดเป็น 57600 หรือ 115200 ก็ได้ แต่ถ้ากำหนดค่าสูงๆแล้วเกิด Error ควรลดค่า Baudrate ให้ช้าลงกว่าเดิม
6. **การสั่ง Load HEX ไม่ได้** เป็นความผิดพลาดที่เกิดจากการที่โปรแกรม FLIP ไม่สามารถอ่านข้อมูลใน HEX File ออกมาได้ ซึ่งอาจเกิดจากไฟล์ที่ส่งโหลดนั้น ไม่ใช่ไฟล์แบบ Intel HEX เนื่องจากโปรแกรม FLIP สามารถใช้งานกับไฟล์แบบ Intel HEX เท่านั้น ส่วนไฟล์ในรูปแบบอื่นๆจะไม่สามารถนำมาใช้งานกับโปรแกรมนี้ได้ ส่วนปัญหาอีกประการหนึ่งที่มีมักพบอยู่บ่อยๆ คือโปรแกรม FLIP ไม่สามารถอ่าน HEX File ได้ทั้งๆที่ไฟล์ที่สั่งให้อ่านนั้นเป็นไฟล์แบบ Intel HEX อยู่แล้ว ซึ่งที่พบอยู่บ่อยๆก็ได้แก่ HEX File ที่สั่งแปลโดยใช้โปรแกรม Assembler ของ SXA51.EXE เนื่องจาก HEX File ที่ได้จากการแปลของโปรแกรมตัวนี้จะเกิดบรรทัดว่างอยู่ในไฟล์ในส่วนเริ่มต้นบรรทัดแรกด้วย 1 บรรทัด ซึ่งตามรูปแบบของ HEX File แล้ว ในแต่ละบรรทัดของไฟล์จะต้องเริ่มต้นด้วยเครื่องหมายโคลอน (:) แล้วตามด้วยข้อมูลต่างๆในบรรทัดนั้น แต่เมื่อบรรทัดแรกเป็นบรรทัดว่างโปรแกรมจึงแสดง Error ว่าไม่ใช่ HEX File โดยโปรแกรม FLIP จะแสดง Error .ให้ทราบดังนี้

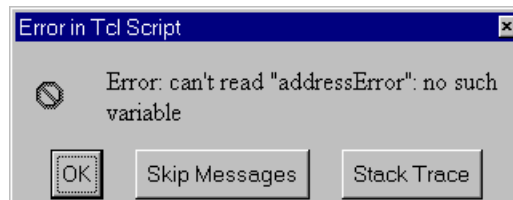

สำหรับวิธีการแก้ไขปัญหานี้ให้ใช้โปรแกรม Text Editor เปิด HEX File ที่ได้จากการแปลของ SXA51.EXE แล้วตัดบรรทัดว่างในไฟล์นั้นทิ้งไปแล้วสั่งบันทึกใหม่ก็จะสามารถนำไปใช้ได้แล้ว

```

:10000000758921759850D2BCC2ACC2A9C2AB74FB31
:1000  บรรทัดว่างที่ได้จากการแปล  AF1200880D0A0AE4
:1000  ของโปรแกรม SXA51  043502D4A52359A
:100030003141433220563120262056322028313299
:100040002D436C6F636B290D0A50726573732041E9
:00000001FF

```

รูปแสดง ลักษณะของ HEX File ที่ได้จาก SXA51 ซึ่งจะเกิดบรรทัดว่างอยู่ 1 บรรทัด

```

:10000000758921759850D2BCC2ACC2A9C2AB74FB31
:10001000F58DF58BD28CD28ED2AF1200880D0A0AE4
:1000200044454D4F20544553542043502D4A52359A
:100030003141433220563120262056322028313299
:100040002D436C6F636B290D0A50726573732041E9
:00000001FF

```

รูปแสดง ลักษณะของ HEX File ที่สามารถใช้กับโปรแกรม FLIP ได้หลังตัดบรรทัดว่างทิ้งไปแล้ว

7. เมื่อส่งโปรแกรมข้อมูลให้กับ CPU เรียบร้อยแล้วหลังจากรีเซ็ตบอร์ดแล้วไม่ทำงาน ซึ่งปัญหานี้ อาจเกิดจากสาเหตุความผิดพลาดหลายประการ ซึ่งพอสรุปได้ดังนี้ คือ
- โปรแกรมที่เขียนขึ้นไม่ถูกต้องยังไม่สามารถทำงานได้เอง ซึ่งปัญหานี้ผู้ใช้ต้องหาทางตรวจสอบและแก้ไขความผิดพลาดที่เกิดขึ้นเอง
 - ยังไม่ได้มีการสั่ง Load HEX เข้ามารอไว้ยัง Buffer แล้วส่งโปรแกรม (Program Device) ซึ่งโปรแกรม FLIP จะนำข้อมูลที่อยู่ใน Buffer เขียนไปยังหน่วยความจำของโปรแกรม
 - สวิตช์ PSEN อาจถูกกดค้างอยู่ จึงทำให้การรีเซ็ตบอร์ดทุกๆครั้งนั้น CPU จะเข้าไปทำงานใน Monitor Mode เสมอ ซึ่งปัญหานี้สามารถตรวจสอบได้โดยการวัดระดับลอจิกที่ขาสัญญาณ PSEN ของ CPU ซึ่งอยู่ที่ขา 29 (DIP 40) ซึ่งควรมีสภาวะเป็น "1" ถ้าไม่มีการกดสวิตช์ PSEN ไว้ และควรมีสภาวะเป็น "0" ถ้ามีการกดสวิตช์ PSEN ไว้
 - สวิตช์ RESET อาจถูกกดค้างอยู่ จึงทำให้ CPU ไม่สามารถหลุดพ้นจากสภาวะการรีเซ็ตได้ ซึ่งปัญหานี้สามารถตรวจสอบได้โดยการวัดระดับลอจิกที่ขาสัญญาณ RESET ของ CPU ซึ่งอยู่ที่ขา 9 (DIP 40) ซึ่งควรมีสภาวะเป็น "0" ถ้าไม่มีการกดสวิตช์ RESET ไว้ และควรมีสภาวะเป็น "1" ถ้ามีการกดสวิตช์ RESET ไว้
 - ค่าของ Device BSB และ SBV ยังไม่ได้ถูกกำหนดให้มีค่าเป็น 00H ไว้ ซึ่งจะทำให้โปรแกรมกระโดดไปทำงานยังตำแหน่งที่ตั้งโดย Device SBV แทน ซึ่งถ้าค่าของ Device SBV ไม่ใช่ศูนย์ก็จะเหมือนกับว่าโปรแกรมไม่ทำงาน ซึ่งการแก้ไข ปัญหานี้ หลังจากส่งโปรแกรมข้อมูลให้กับ CPU เรียบร้อยแล้ว ควรกำหนดให้ค่าของ Device BSB และ Device SBV มีค่าเป็น 00H ไว้ทั้งคู่

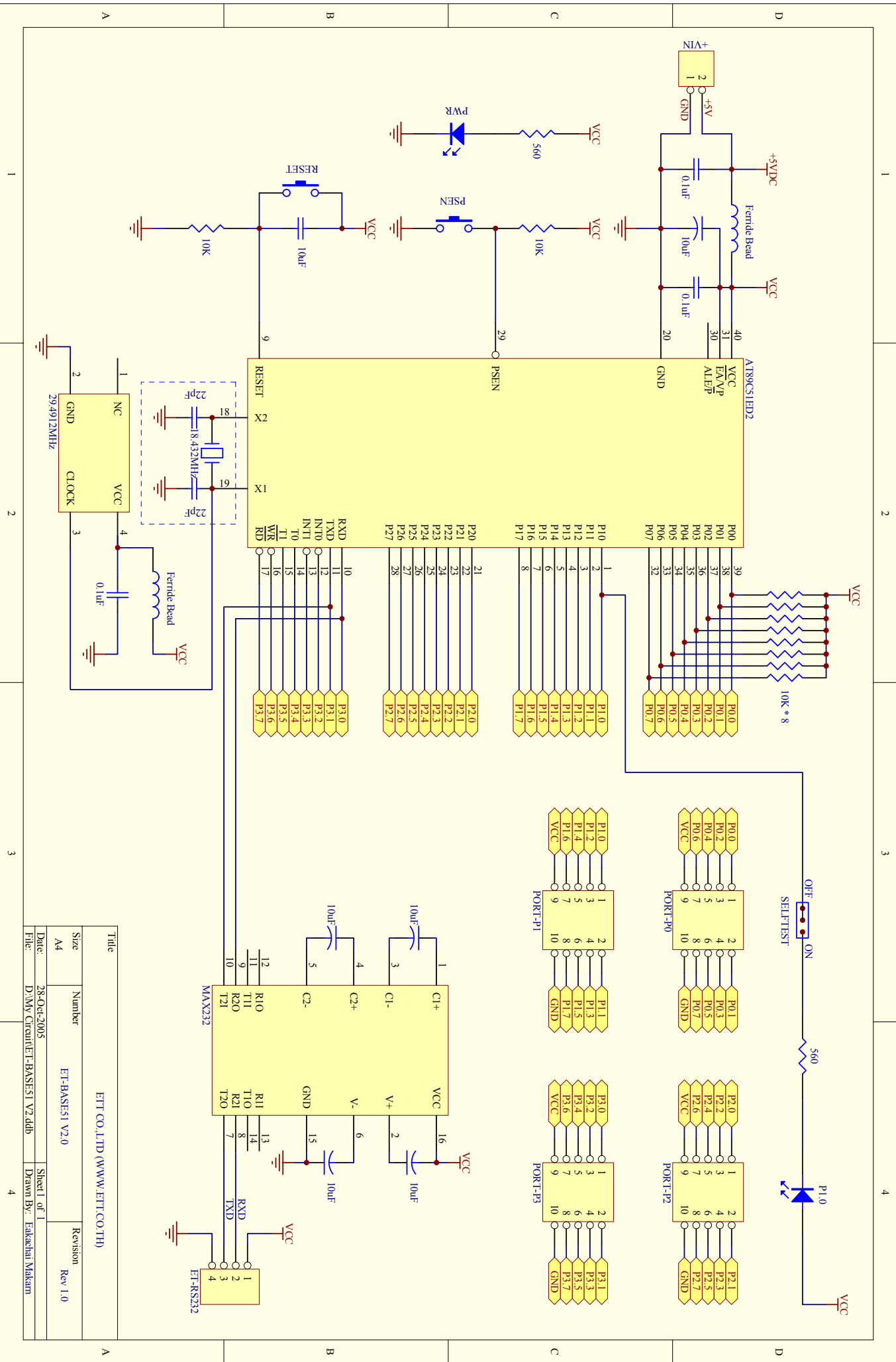

Title		EFT CO.,LTD (WWW.EFT.CO.TH)	
Size	A4	Number	EFT-BASE51 V2.0
Date:	28-Oct-2005	Revision	Rev 1.0
File:	D:\MY Circuit\EFT-BASE51 V2.ddb	Sheet 1 of 1	
		Drawn By:	Eakachai Makam